

KIT VIDEO VISIOPHONE

GUIDE UTILISATEUR

LUX
AUTOMATISMES
WE OPEN WAYS



KVID-RFID-G



KVID-RFID-KP-G

Sommaire

- Page 3 - **Guide de démarrage rapide**
- Page 4 - **Schémas de câblage**
- Page 6 - **Caractéristiques du moniteur intérieur 8"**
- Page 7 - **Caractéristiques de la platine de rue (KVID-RFID-KP-G)**
- Page 8 - **Caractéristiques de la platine de rue (KVID-RFID-G)**
- Page 9 - **Mise en place de l'étiquette nom**
- Page 10 - **Installation de la platine de rue et du moniteur**
- Page 11 - **Installation de l'alimentation électrique**
- Page 11 - **Connexion entre la platine de rue et le moniteur**
- Page 12 - **Gestion des badges maître et utilisateur**
- Page 12 - **Gestion des codes clavier**
- Page 12 - **Déverrouillage de la serrure de porte**
- Page 13 - **Déverrouillage du portail**
- Page 13 - **Connexion WiFi**
- Page 13 - **Contrôleur Wiegand**
- Page 14 - **Interface d'administration**
- Page 15 - **Configuration de l'application TUYA**
- Page 16 - **Fonctionnement de l'interphone vidéo**
- Page 17 - **Effectuer un Reset du moniteur**
- Page 17 - **Paramétrage du mot de passe**
- Page 18 - **Dissocier les appareils**
- Page 19 - **Personnalisation**
- Page 20 - **Type de câble**

À propos du guide

- Le guide sert de document de référence et ne doit pas être considéré comme la seule source d'informations sur le produit.
- Le produit réel doit toujours être consulté pour vérifier tout détail ou spécification.
- Nous n'assumons aucune responsabilité pour les dommages subis en raison d'actions qui ne respectent pas les directives fournies dans ce guide.
- Nous nous réservons le droit de mettre à jour les conceptions et les logiciels sans préavis.
- En cas d'incertitudes ou de litiges, notre expertise finale fera foi.

Guide de démarrage rapide - KIT VIDEA

1. Installation de la Platine de Rue (page 10)

- **Fixation du Support Mural**
- **Montage de la platine de Rue**

2. Installation du Moniteur Intérieur (page 10)

- **Fixation du Support Mural:**
Déterminez la position d'installation à une hauteur de 1,5 à 1,6 m.
- **Montage du Moniteur**

3. Connexion Électrique: (page 11)

S'assurer de la bonne qualité des câbles sans aucunes interruptions.

--- > **Se reporter aux schémas de câblage pages 4 et 5.**

4. Configuration Initiale: (pages 11 et 12)

- **Connexion Platine-Moniteur**
Après avoir mis sous tension, appuyez brièvement sur le bouton « **RESET** »
Passez le **badge orange** pour l'enregistrer comme badge maître.
Le moniteur et la platine de rue se connectent automatiquement en 1 à 2 minutes.
- **Enregistrement des Badges utilisateurs:**
Passez le badge maître (**orange**) une fois, puis passez les badges (**bleu**) utilisateur pour les enregistrer.
- **Enregistrement des codes clavier: (VERSION KVID-RFID-KP-G)**
Le code maître par défaut est : **000000**
Le code utilisateur par défaut est : **123456**

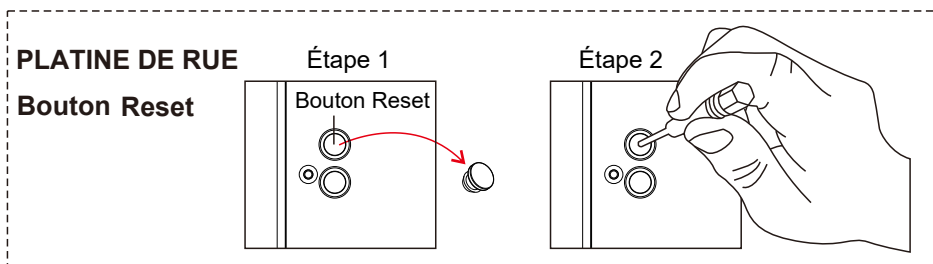

Remarque : Pour restaurer les paramètres d'usine, maintenez enfoncé le **bouton RESET** situé au dos la platine de rue jusqu'à ce que la lumière s'allume et qu'un bip se fasse entendre.

Schéma de câblage (A)



Schéma de câblage (B)



Schéma de câblage avec contrôleur Wiegand (C)

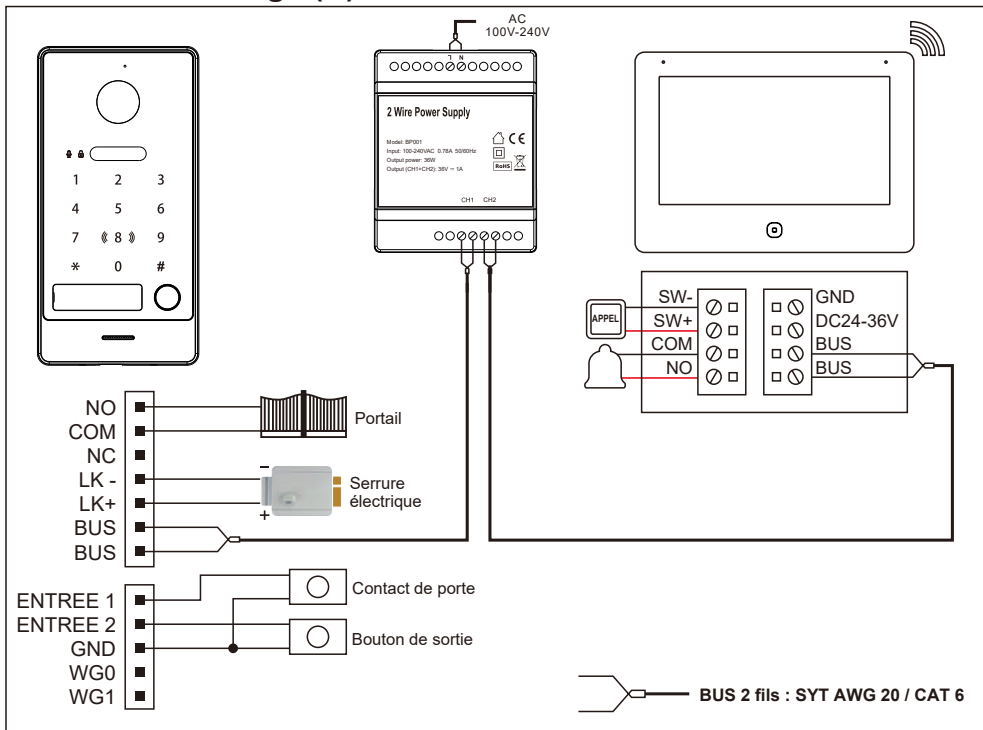

Information produit - KIT VIDEO

1. Informations du moniteur intérieur 8"

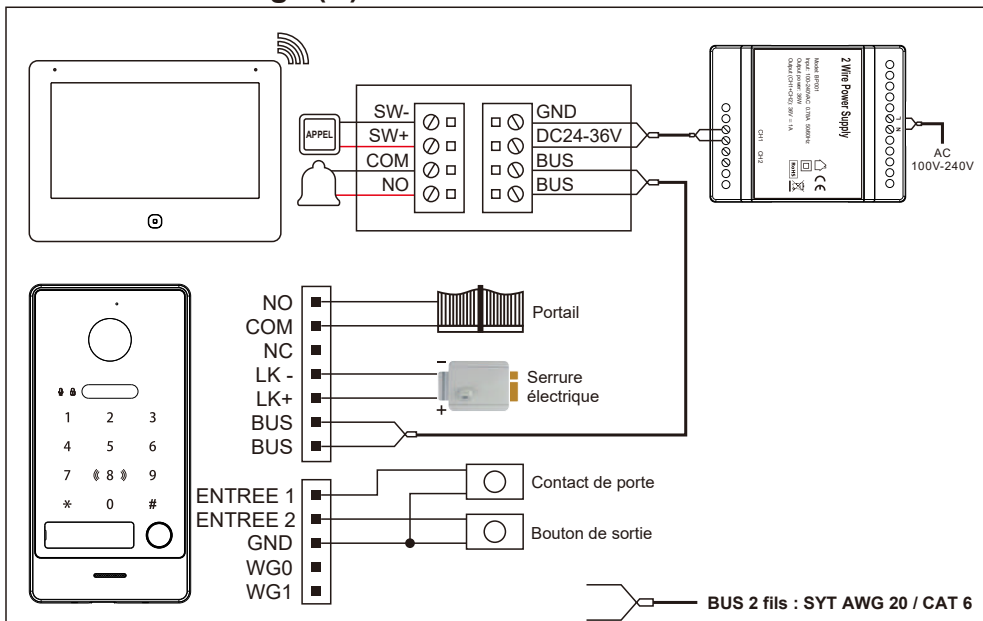
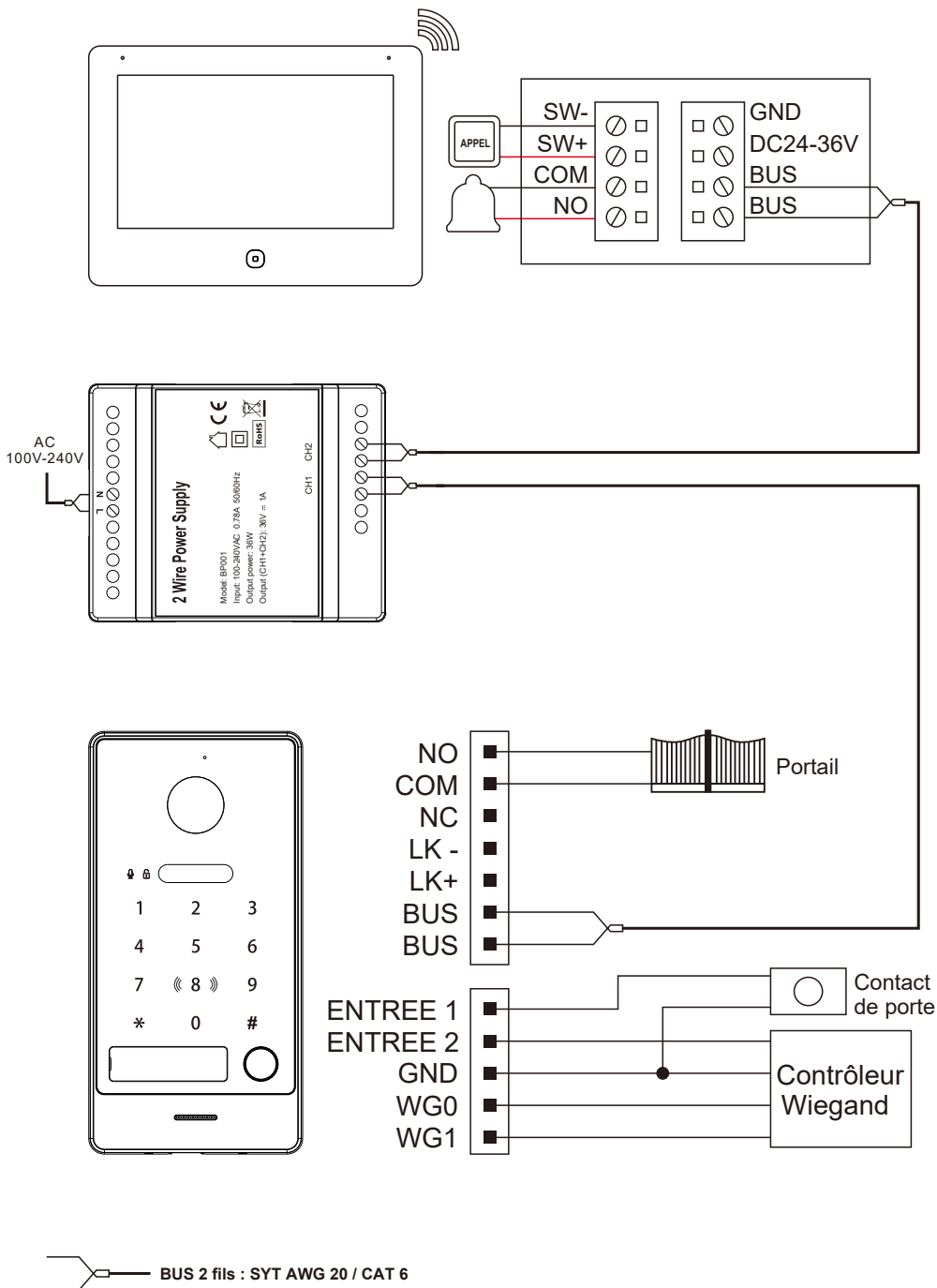
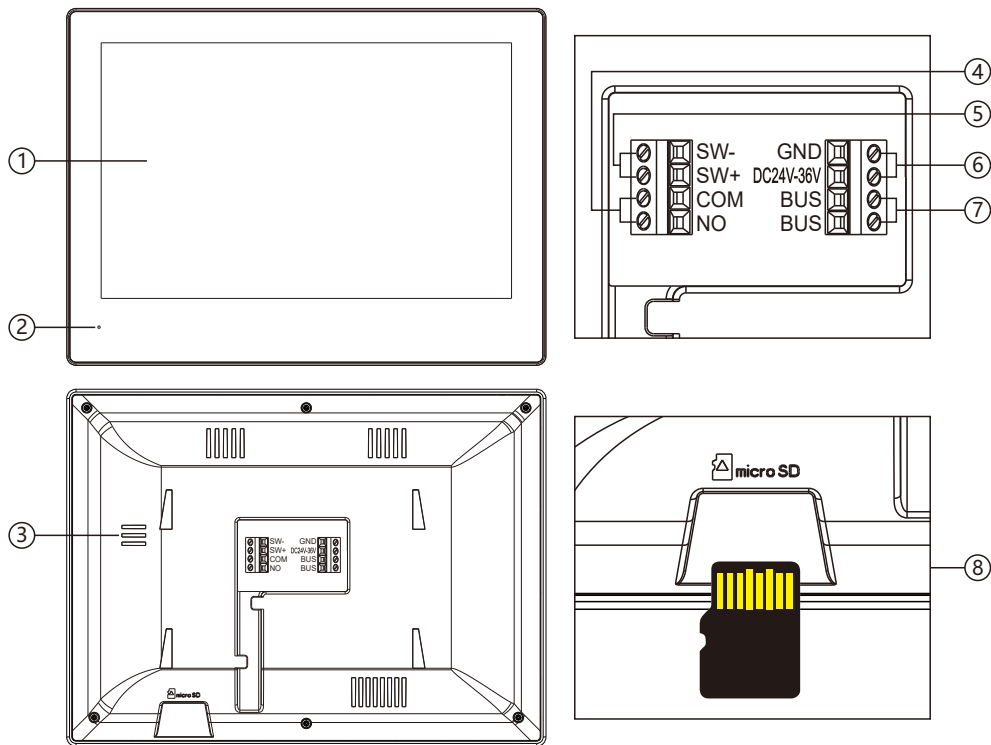

No.	Nom	Description
1	Moniteur	8" - Résolution 1200 x 800
2	Microphone	Microphone
3	Haut-parleur	Haut-parleur
4	COM, NO	Sonnette
5	SW+, SW-	Bouton d'appel
6	Entrée de puissance	DC24V-36V, ≥15W
7	BUS 2 fils	Non polarisés
8	Emplacement carte mémoire	Carte Micro SD Max.512GB (Classe 10, FAT32)

2a. Informations sur la platine de rue - KVID-RFID-KP-G

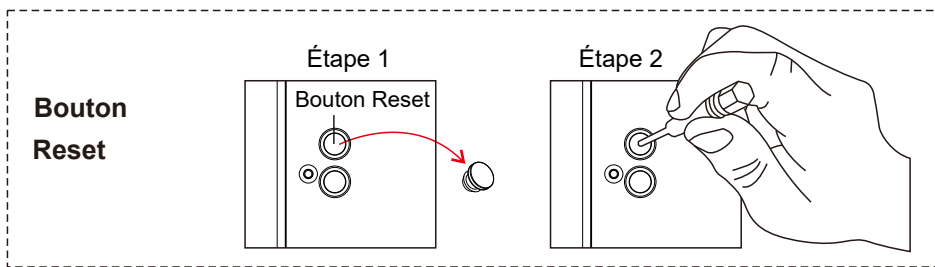
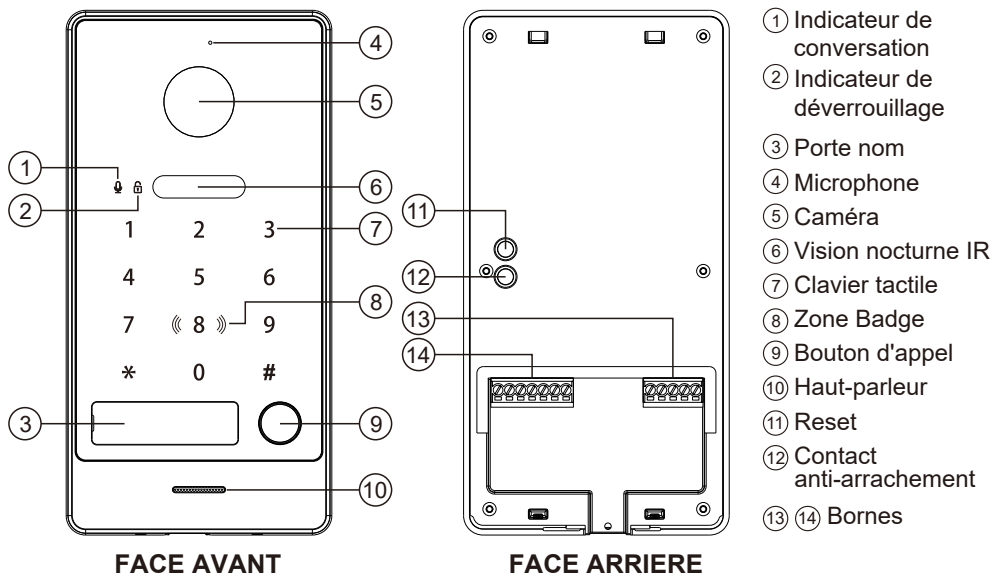

Remarque : Pour restaurer les paramètres d'usine, maintenez enfoncé le bouton RESET jusqu'à ce que la lumière s'allume et qu'un bip se fasse entendre.

Contenu du colis

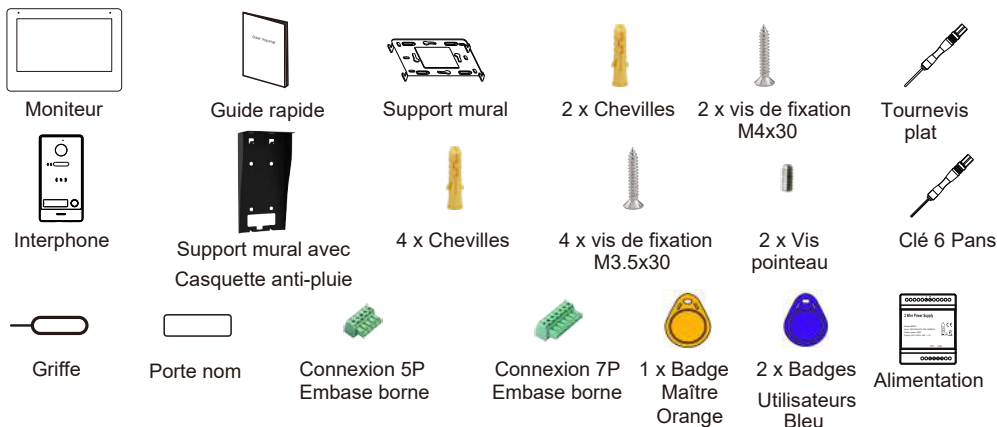

2b. Informations sur la platine de rue - KVID-RFID-G

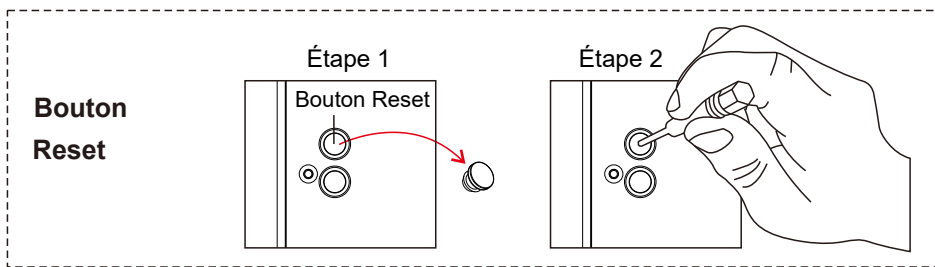
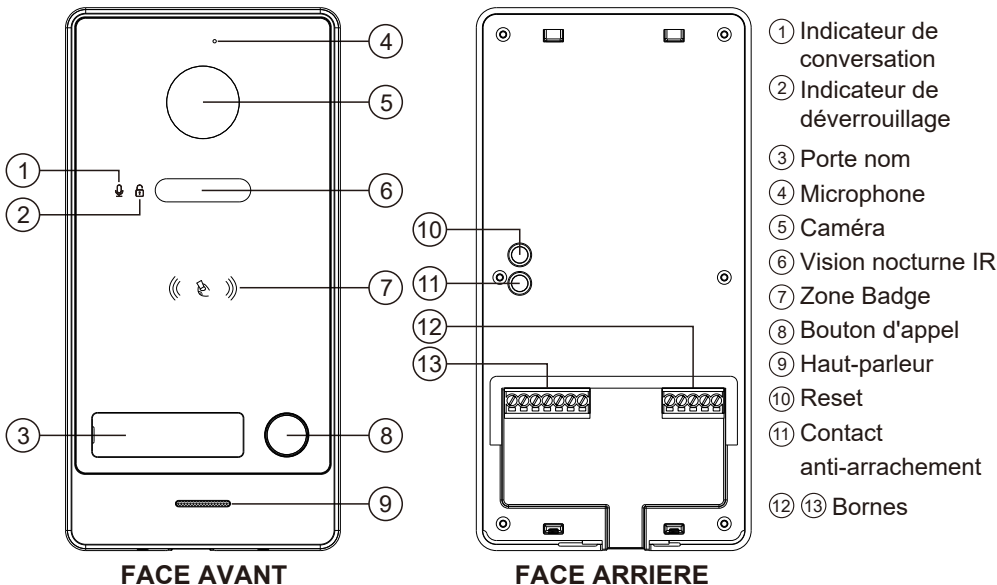

Remarque : Pour restaurer les paramètres d'usine, maintenez enfoncé le bouton RESET jusqu'à ce que la lumière s'allume et qu'un bip se fasse entendre.

Contenu du colis

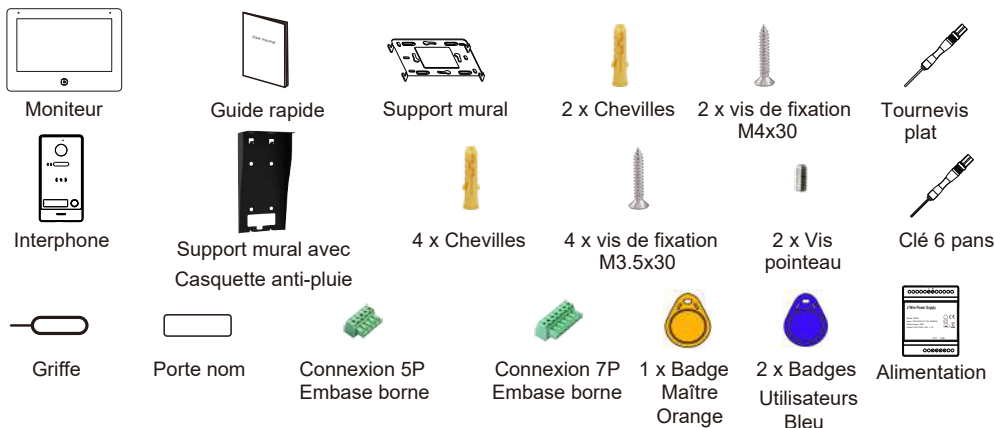

Mise en place de l'étiquette nom

1. Insérez la griffe dans la rainure gauche de la plaque porte nom
2. Soulevez la plaque porte nom vers la droite
3. Remplacez l'autocollant de la plaque porte nom
4. Placez le côté droit de la plaque porte nom dans la rainure de droite
5. Appuyez sur le côté gauche de la plaque porte nom vers la droite.

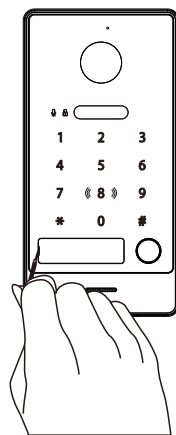

①

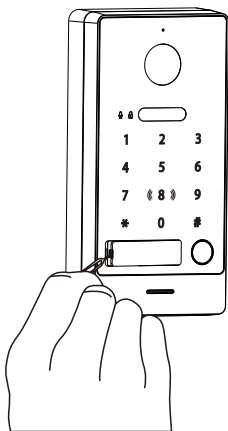

②

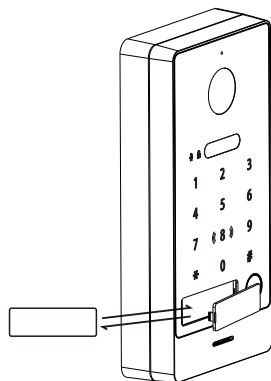

③

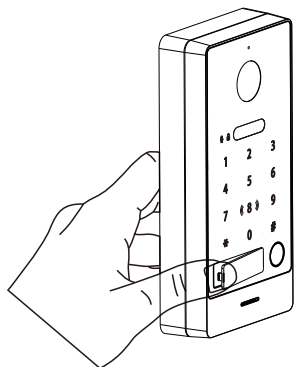

④

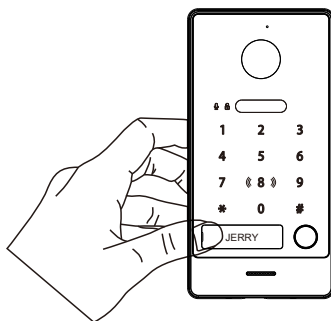

⑤

Guide d'installation détaillé

1. Installation de la platine de rue

1. Percez les trous de cheville et du câble en fonction du support mural.
2. Fixez le support mural au mur avec les 4 vis fournies en fonction des trous de vis.
3. Installez la platine de rue sur le support mural. Fixez l'appareil sur le support mural avec les vis pointeaux.

Remarque : Appliquez du silicone dans les interstices entre l'appareil et le mur.

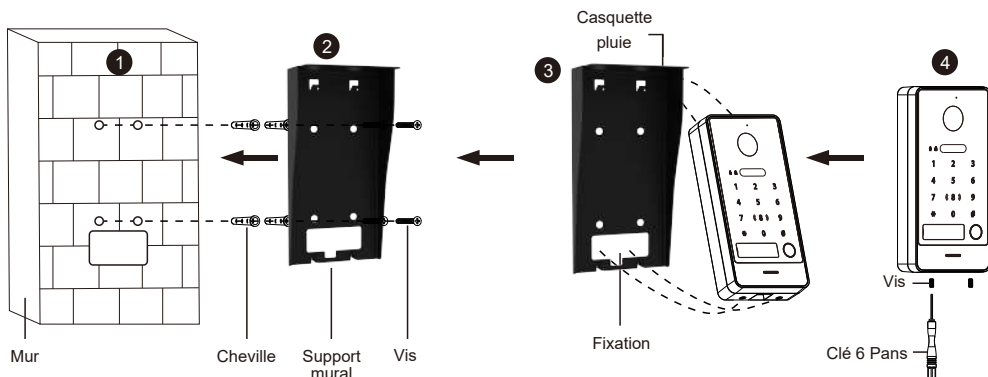

2. Installation d'un moniteur intérieur

- a. Connectez les fils selon le schéma de câblage correspondant et vérifiez si l'alimentation électrique répond aux exigences.
- b. Assurez-vous que les appareils sont éteints durant l'installation.
- c. Déterminez la position d'installation du moniteur : la hauteur d'installation suggérée est de 1,5 à 1,6 m.
- d. Installez le support sur le mur. Pour retirer le support mural du moniteur, faites glisser le support vers le haut.
- e. Fixez le moniteur intérieur sur le support. Pour placer le moniteur sur le support, insérez les guides et faites glisser le moniteur vers le bas.
- f. Mettez sous tension après l'installation complète.

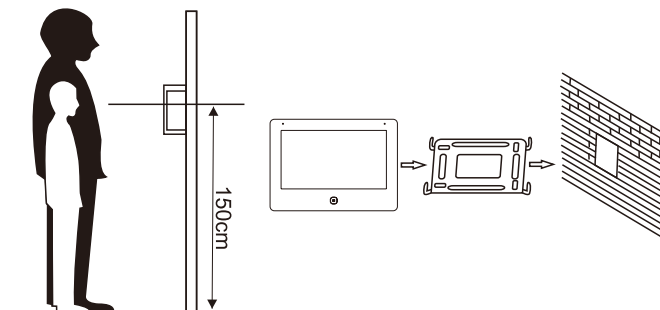

3. Installation de l'alimentation électrique - Montage mural

- a. Fixez le rail au mur avec les vis fournis.
- b. Abaissez la languette du bloc d'alimentation et installez-le sur le rail.
- c. Poussez vers le haut la languette du bloc d'alimentation et fixez-le.

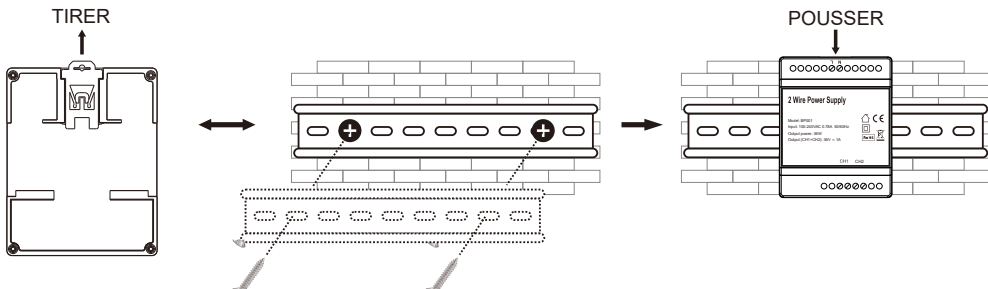

Configuration du système

1. Ajouter une platine de rue

Connectez la platine de rue et le moniteur comme indiqué sur le schéma (page 3, 4) à l'aide d'un câble à deux fils. Reportez-vous au tableau (page 16) pour connaître les types de câbles possibles et les distances autorisées entre le moniteur et le poste de porte. Connectez l'alimentation électrique au moniteur.



Utilisez le bornier 7P pour connecter la platine de rue. Connectez le câble à deux fils aux bornes BUS (la polarité n'a pas d'importance). Utilisez le schéma de câblage (pages 3, 4) pour connecter la serrure électrique et d'autres appareils.



Pour connecter le moniteur, connectez un câble à deux fils aux bornes BUS (la polarité n'a pas d'importance). Connectez l'alimentation aux bornes, le fil noir à GND et le fil rouge à DC24-36V (Important ! Respectez la polarité).

Lorsque le moniteur et la platine de rue sont mise en service, ils seront automatiquement connectés entre eux environ 1 à 2 minutes après la mise sous tension.

Note: Si après 1 à 2 minutes la connexion n'a pas eu lieu (vous ne pouvez pas passer d'appel) - vérifiez si la connexion est correcte, effectuez un **RESET** sur la platine de rue et le moniteur pour vous reconnecter.

2. Fonctionnement de la platine de rue:

2.1. Enregistrement du badge maître: (badge orange)

Lors de la **première utilisation**, appuyez brièvement sur le bouton « **RESET** ». Le voyant du bouton clignote et le haut-parleur émet un bip. Passez le **badge orange**, un bip retentit, indiquant une autorisation réussie en tant que badge maître. (Le badge maître ne peut pas ouvrir la serrure.)

Remarque : Le **badge** maître est nécessaire lorsque vous ajoutez ou supprimez des badges utilisateurs. Veuillez bien le conserver pour une utilisation future.

2.2. Enregistrement d'un badge utilisateur: (badges bleu)

Passez le badge maître **orange** 1 fois, puis passez un badge **bleu**, celui-ci sera ajouté en tant que **badge** utilisateur. Vous pouvez continuer à passer d'autres badges utilisateur **bleu**. Pour sortir de la programmation, passez un badge **bleu** déjà enregistré.

2.3. Suppression des badges maître et utilisateur:

- Passez le badge maître **orange** 4 fois de suite, et tous les badges utilisateur et maître seront supprimés, le rétroéclairage du bouton continuera de clignoter et le haut-parleur émettra à nouveau un bip.
- Si le badge maître **orange** est perdu, appuyer sur le bouton « **RESET** » au dos de la platine pour supprimer le badge maître et tous les badges utilisateur.

Note:

Vous pouvez enregistrer jusqu'à 1 000 badges utilisateurs sur la platine de rue.

- La distance de lecture du badge est inférieure à 2 cm.
- Sortie automatique du mode réglage lorsqu'il n'y a aucune opération au bout de 30 secondes.

2.4. Codes clavier (VERSION KVID-RFID-KP-G Uniquement)

Le code maître par défaut est : **000000** (uniquement 6 chiffres non modifiable)

Le code utilisateur par défaut est : **123456**

1. Modification du code maître:

Exemple pour définir **888888** comme code maître.

Tapez * suivi du code par défaut (**000000**) puis tapez # : mode configuration

Tapez 2 fois : * puis votre nouveau code (**888888**) puis #

2. Modification du code utilisateur :

Exemple pour définir **666666** comme code utilisateur.

Tapez * suivi du code de **maître** puis tapez # : mode configuration

Tapez 2 fois : votre nouveau code utilisateur (**666666**) puis #

2.5. Déverrouillage sortie serrure

a. Avec le clavier (Version KVID-RFID-KP-G):

Si le code clavier est **123456**, tapez **123456#** et la serrure de la porte s'ouvre.

b. Avec un badge :

En état de veille, passez un badge utilisateur, la serrure de la porte s'ouvre.

2.6. Déverrouillage portail

a. Avec le clavier (Version KVID-RFID-KP-G):

Si le code clavier est **123456**, tapez **123456*** et le portail s'ouvre.

b. Avec un badge :

En état de veille, tapez * puis passer un badge utilisateur, le portail s'ouvre.

Veillez noter que le temps de déverrouillage par défaut pour une serrure est de 5 secondes et pour un portail de 0,2 seconde.

2.7 Contrôleur Wiegand

- La platine de rue peut être utilisée uniquement comme lecteur de carte Wiegand. La serrure est contrôlée par le dispositif de gestion Wiegand.
- Pour activer le contrôle du moniteur intérieur ou du déverrouillage de l'application, un badge enregistré sur l'appareil de gestion Wiegand doit être enregistré en tant que badge maître. Ce badge maître ne peut pas être utilisé comme badge utilisateur pour ouvrir la porte.
- Lors de la **première utilisation**, appuyez brièvement sur le bouton « **RESET** », le buzzer retentit en continu. L'utilisateur passe le badge maître **orange** enregistré par un appareil Wiegand sur la platine de rue et, après avoir entendu un bip, cela indique un enregistrement réussi du badge, au bout de 30 secondes le contrôleur quitte le mode de programmation.

Note : Si la platine de rue a enregistré le badge maître avant de connecter le dispositif de gestion Wiegand, vous devez réinitialiser celle-ci, puis suivre les étapes ci-dessus.

3. Connexion WiFi

Suivez les étapes ci-dessous pour connecter le moniteur intérieur au WiFi :

Étape 1 : Dans le menu principal, cliquez sur  →  , puis cliquez sur **PARAMÈTRES RÉSEAU** → puis cliquez sur **WiFi**.

Étape 2: Après avoir activé le WiFi, sélectionnez le nom de votre réseau dans la liste.

Entrez le mot de passe pour vous connecter.

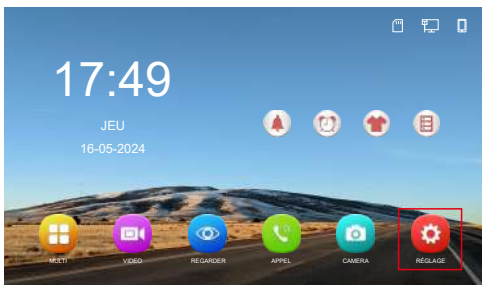

Image 1

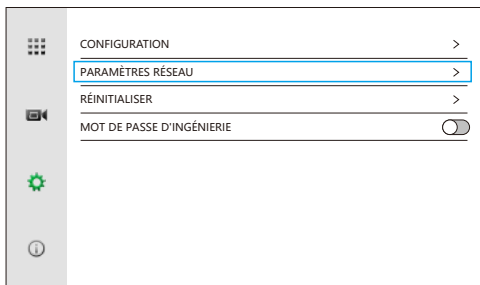

Image 2

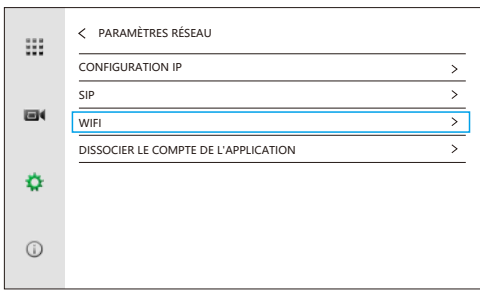

Image 3

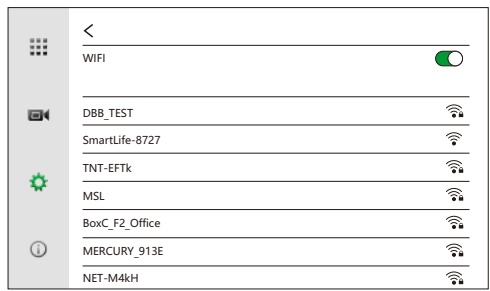



Image 4

4. Interface d'administration

Cliquez sur  dans l'interface principale du moniteur intérieur, puis cliquez sur  pour accéder à l'interface de configuration de la platine de rue.

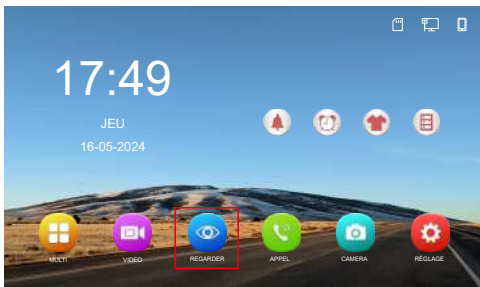

Image 1



Image 2



Image 3

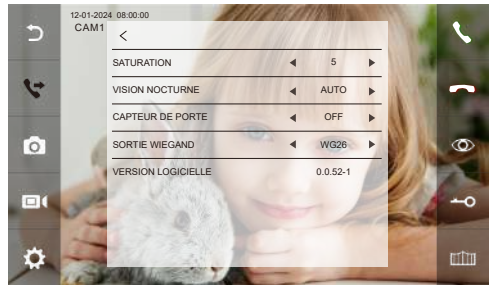



Image 4

Table des matières	Sélection	Information
NOM DE L'APPAREIL		Modifiez le nom d'affichage de la platine de rue dans le moniteur.
TEMPS DEVERROUILLAGE SERRURE	1-19S	Le temps de déverrouillage de la porte peut être réglé sur 1-19S. Le temps de déverrouillage par défaut est de 5S.
TEMPS DEVERROUILLAGE PORTAIL	0,2-5S	Le temps de déverrouillage du portail peut être réglé sur 0,2-5S. Le temps de déverrouillage par défaut est de 0,2 s.
VOLUME MONITEUR	0-9	Réglez le volume du haut-parleur du moniteur intérieur.
VOLUME PLATINE DE RUE	0-9	Réglez le volume du haut-parleur de la platine de rue.

Table des matières	Sélection	Information
TYPE DE SONNERIE	1-13	Ajustez la sonnerie d'appel de l'appareil.
LUMINOSITÉ	0-9	Ajuster la luminosité
CONTRASTE	0-9	Ajuster le contraste
SATURATION	0-9	Ajuster la saturation
VISION NOCTURNE	AUTO	Smart IR est obtenu automatiquement.
	OFF	Éteignez l'IR.
	ON	Activez l'IR.
CAPTEUR DE PORTE (Uniquement disponible pour les platines de rue dotées de cette fonction.)	OFF	La platine de rue ne détectera pas si la porte est ouverte.
	NO / NC	Un capteur de porte peut être connecté pour détecter l'état ouvert/fermé de la porte. Lorsque la porte est ouverte,  affiché sur le moniteur intérieur et l'application.
SORTIE WIEGAND (Uniquement disponible pour les platines de rue dotées de cette fonction)	WG26	Wiegand 26 sortie
	WG34	Wiegand 34 sortie
VERSION LOGICIELLE		Version du firmware de la platine de rue.

Configuration de l'application

1. Installez l'application

Recherchez  **Tuya Smart** dans l'App Store de votre téléphone et installez-le.



2. Créez un compte



Une fois l'installation terminée, ouvrez l'application, créez un compte et connectez-vous.

3. Connexion

Avant de configurer, assurez-vous que tous les appareils sont dans le même segment IP.

Option 1: Scanner le code QR

Étape 1 : Cliquez  dans l'interface principale du moniteur intérieur pour accéder à l'interface de configuration → Cliquez  → Cliquez sur **RÉGION** pour choisir la bonne région, le code QR associé sera affiché.

Étape 2 : Ouvrez **Tuya Smart APP** → Cliquez sur  ou **Ajouter** → Cliquez sur  (dans le coin supérieur droit) → Scannez le code QR affiché sur le moniteur intérieur.

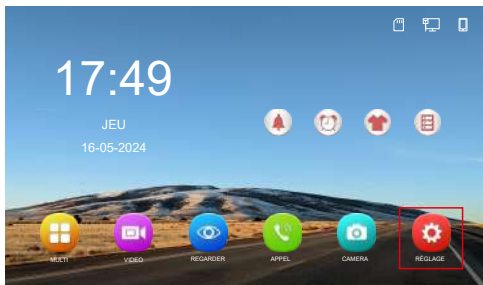



Image 1



Image 2



Option 2: Connexion par câble

Étapes : Ouvrir **Tuya Smart APP** → Cliquez sur **Ajouter un appareil**  → Cliquez sur **Caméra et Serrure** → Cliquez sur **Visiophone** → QrCode  → Cable → Suivant → Ajouter

4. Paramètres de conversation bidirectionnelle

Cliquez sur **Moniteur** dans l'interface principale de **Tuya Smart APP** → Cliquez sur  Réglage fonctions de base → Mode audio → audio bidirectionnelle.

5. Appel et interphone

Le mobile recevra une notification d'appel de l'application **Tuya Smart APP** lorsqu'il y aura un appel de la platine de rue, vous pouvez cliquer sur  pour répondre et cliquez sur  pour parler, cliquez sur  encore une fois pour mettre fin à la conversation.

Fonctionnement de l'interphone vidéo

Appel de la platine de rue

Lorsqu'un visiteur appelle depuis la platine de rue, tous les moniteurs intérieurs sonneront simultanément comme ci-dessous.

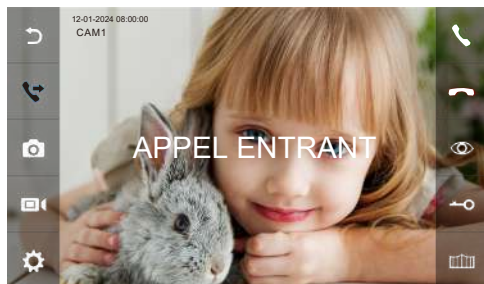











Image 1



Image 2

1. Cliquez sur  pour parler avec le visiteur. Cliquez sur  pour transférer l'appel vers d'autres moniteurs intérieurs. Avant qu'un autre moniteur intérieur ne réponde à l'appel, cliquez sur  une fois de plus pour reprendre l'appel.
2. Si personne ne répond à la fin de la sonnerie, le moniteur intérieur reviendra à l'état de veille.
3. Lorsque vous sonnez ou répondez, cliquez sur  pour déverrouiller la porte, et l'écran LCD affichera "**ouverture porte**".
4. Cliquez sur  pour déverrouiller le portail, et l'écran LCD affichera "**porte ouverte**".
5. S'il y a un autre appel entrant de CAM2 lorsque vous parlez avec CAM 1, l'écran LCD affichera "**NOUVEL APPEL : CAM2**", puis cliquez  peut basculer l'image d'affichage sur CAM 2 et parler avec un autre visiteur.

Remarque : pendant la communication, cliquez sur  , le microphone sera muet et l'icône se tournera vers  l'écran LCD affichera également « MUTE ». Cliquez à nouveau  , le microphone reviendra à la normale et l'écran LCD affichera « VEUILLEZ PARLER ».

Effectuer un Reset

Cliquez sur  dans l'interface principale du moniteur intérieur pour accéder à l'interface de configuration → Cliquez sur  → Cliquez sur **Réinitialiser**.

1. Cliquez sur **RÉINITIALISER LES OPTIONS** → Cliquez sur **OUI**. Le moniteur intérieur réinitialisera tous les paramètres et réglages.

2. Cliquez sur **RÉINITIALISER LES PARAMETRES D'USINE** → Cliquez sur **OUI** et le moniteur intérieur sera restauré aux réglages d'usine.

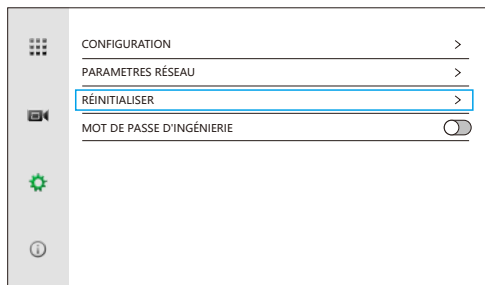

Image 1

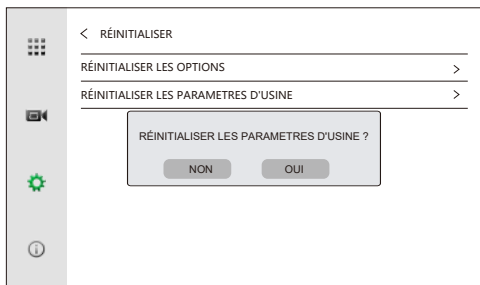



Image 2

Dissocier le compte de l'interphone de l'application Tuya

Appuyez longuement sur l'appareil que vous souhaitez supprimer sur la page principale de l'application Tuya Smart → sélectionnez Supprimer l'appareil → Cliquez sur Confirmer dans la fenêtre contextuelle → Terminé.

Paramétrage du mot de passe

1. Définir le mot de passe d'ingénierie pour sécuriser la section paramétrage

Dans l'interface principale du moniteur intérieur cliquez sur  → Cliquez sur  → activez le **MOT DE PASSE D'INGÉNIEURIE** comme sur l'image 1 → saisissez le mot de passe en fonction de vos besoins puis cliquez sur OUI pour le définir.

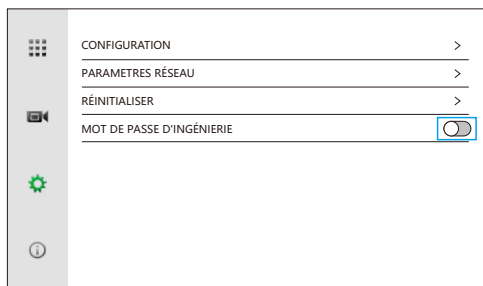

Image 1

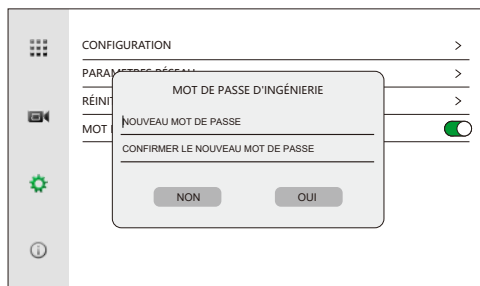





Image 2

2. Réinitialiser le mot de passe

Cliquez sur  dans l'interface principale du moniteur intérieur → cliquez  → Entrez votre **MOT DE PASSE D'INGÉNIERIE** et désactiver le mot de passe  puis valider en répondant **OUI** comme sur l'image 2.

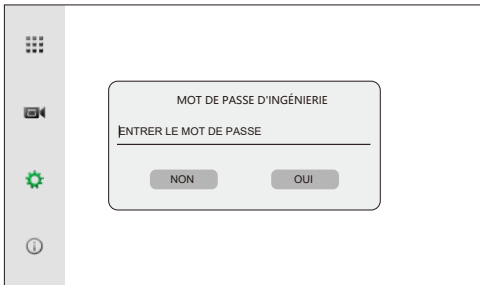

Image 1

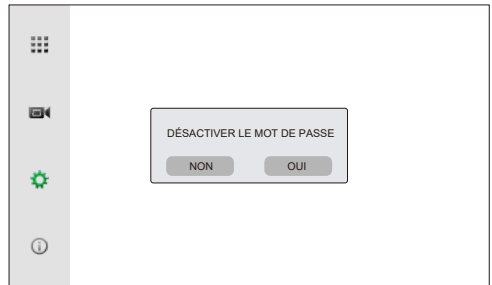





Image 2

Dissocier les appareils

1. Dissocier la platine de rue du moniteur intérieur

Cliquez sur  pour accéder à l'interface de configuration du moniteur intérieur → Cliquez sur  → Cliquez sur **CONFIGURATION** → Cliquez sur **AJOUTER DE NOUVEAUX APPAREILS** → Cliquez sur  qui suivent les adresses IP dans la liste de droite pour dissocier les appareils correspondants selon vos besoins.

REMARQUE:

Dissociez la platine de rue ou réinitialisez la platine de rue pour rétablir le mot de passe par défaut d'usine.



Image 1

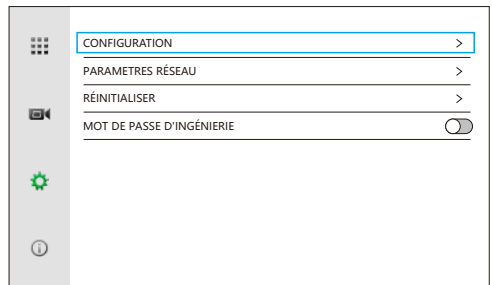

Image 2

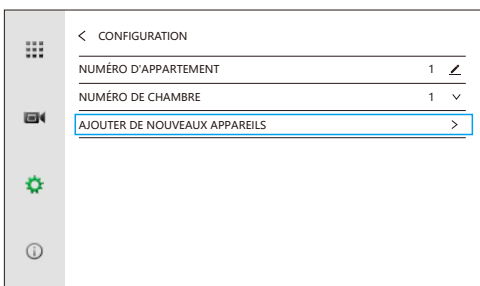

Image 3

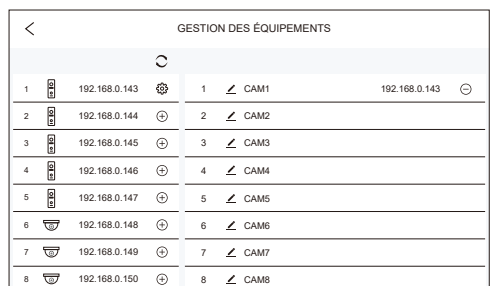



Image 4

2. Dissocier le moniteur intérieur de l'application Tuya Smart

Etape 1: Cliquez sur  pour accéder à l'interface de configuration du moniteur intérieur → Cliquez sur  → **PARAMETRES RÉSEAU** → **DISSOCIER LE COMPTE DE L'APPLICATION** → **OUI.**(Le moniteur intérieur redémarre)

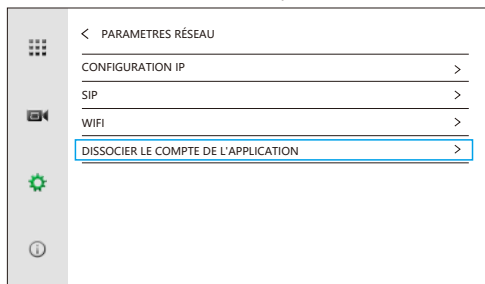

Image 1

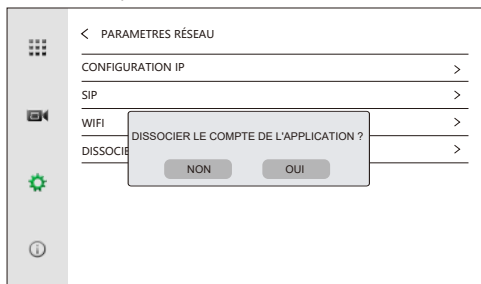

Image 2

Etape 2: Accédez à l'application Tuya Smart pour supprimer l'appareil. Appuyez et maintenez l'appareil que vous souhaitez supprimer sur la page principale → sélectionnez **Enlever l'appareil** → Cliquez sur **Confirmer** → Terminé.



Image 1

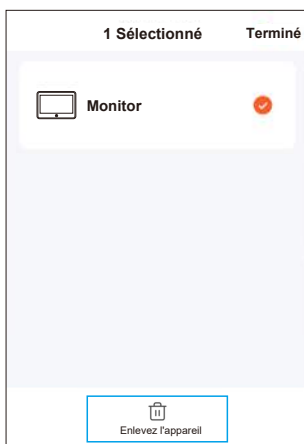
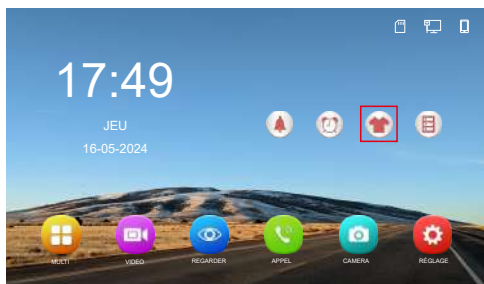

Image 2





Image 3



Personnalisation

1. Fonds d'écran personnalisé

Cliquez sur  pour changer le fond d'écran. Il y a 3 fonds d'écran par défaut disponibles.











Pour personnaliser le fond d'écran, une carte SD est requise. Enregistrez un fichier JPG avec une résolution inférieure à 1920 x 1080 dans le dossier SKIN de la carte SD → insérez la carte SD dans le moniteur intérieur → cliquez sur l'icône  pour changer le fond d'écran.
Remarque : le fond d'écran utilisateur ne lira que la première image du dossier SKIN sur la carte SD.

2. Sonneries personnalisées

Lorsqu'une carte SD est insérée dans le moniteur intérieur, elle crée automatiquement un dossier nommé **MYRING**, qui contient 10 sous-dossiers : CAM1 / CAM2 / CAM3 / CAM4 / CAM5 / CAM6 / CAM7 / CAM8 / ALARM / INTERCOM.

Enregistrez un fichier AAC dans l'un des sous-dossiers, puis insérez la carte SD dans le moniteur intérieur. Le fichier AAC enregistré dans le sous-dossier correspondant sera défini comme sonnerie pour cette chaîne.

Remarque : les sonneries personnalisées ne peuvent pas être définies si le nom de la chaîne est modifié.

Distances	Type de câble	1 Interphone + 1 Moniteur	
		L2 (M) (MAX)	L1 (M) (MAX)
CAT5		235	135
CAT6		300	175
Ligne téléphonique (HBV) 2*0.2mm ²		235	135
Câble à paire parallèle 2*0.3mm ²		300	220
Câble à paire parallèle (BVVB) 2*0.5mm ²		300	300
Câble à paire parallèle (BVVB) 2*0.75mm ²		300	300
Câble à paire parallèle (BVVB) 2*1mm ²		300	300
Câble torsadé (ZC-RVS) 2*0.5mm ²		300	300
Câble torsadé (ZC-RVS) 2*0.75mm ²		300	300
Câble torsadé (ZC-RVS) 2*1mm ²		300	300

Remarque : 1. L1: Du moniteur à l'alimentation; L2: De la platine de rue à l'alimentation.

2. Le même BUS doit utiliser le même câble avec les mêmes spécifications.